

立体的な丸い被り物

頭周り
54cm

首周り
27cm



仕上がり
サイズ
直径:30cm

A4出力用 1/7

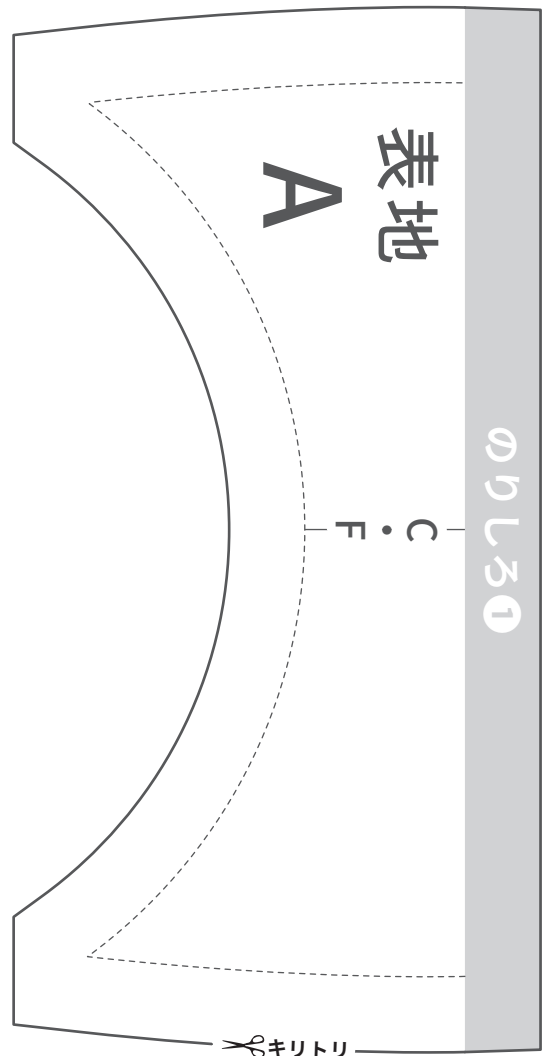

のりしろ①

表地
A

C・F

✂️キリトリ

表地
A

仕上がりサイズ
直径:30cm
頭周り :54cm
首周り :27cm
顔が出るサイズ
直径:14cm

C
・
F

✂️キリトリ

記号の意味

✂️キリトリ

切り取り線
この線に沿って
型紙・布を裁断する

仕上がり線
この線に沿って
布を縫う

のりしろ

のりしろ
この線に沿って
布を縫う

C・F
C・B

**センターフロント・
センターバック**
このアイテムの
中心線

↔️

地の目線
布の縦地を表す。
矢印が布の端と
平行になるよう
配置する

のりしろ①と貼り合わせる

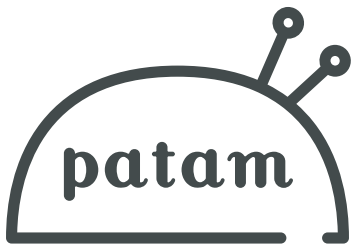

立体的な丸い被り物

頭周り
54cm

首周り
27cm



仕上がり
サイズ
直径:30cm

A4出力用 2 / 7

【表地の縫い合わせ方】

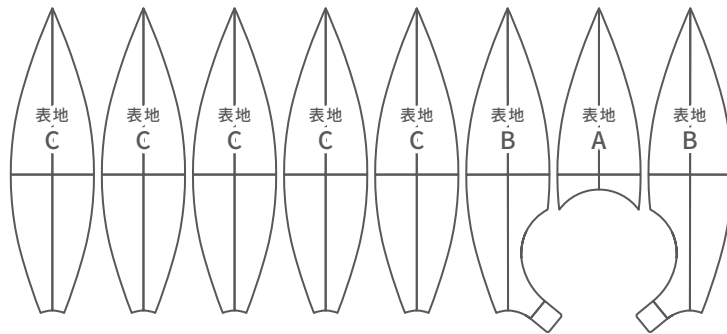

パーツごとに切り出す布の枚数が異なります。
型紙に書かれている枚数分、型紙を布に書き写してください。
(型紙自体は1枚ずつで結構です)

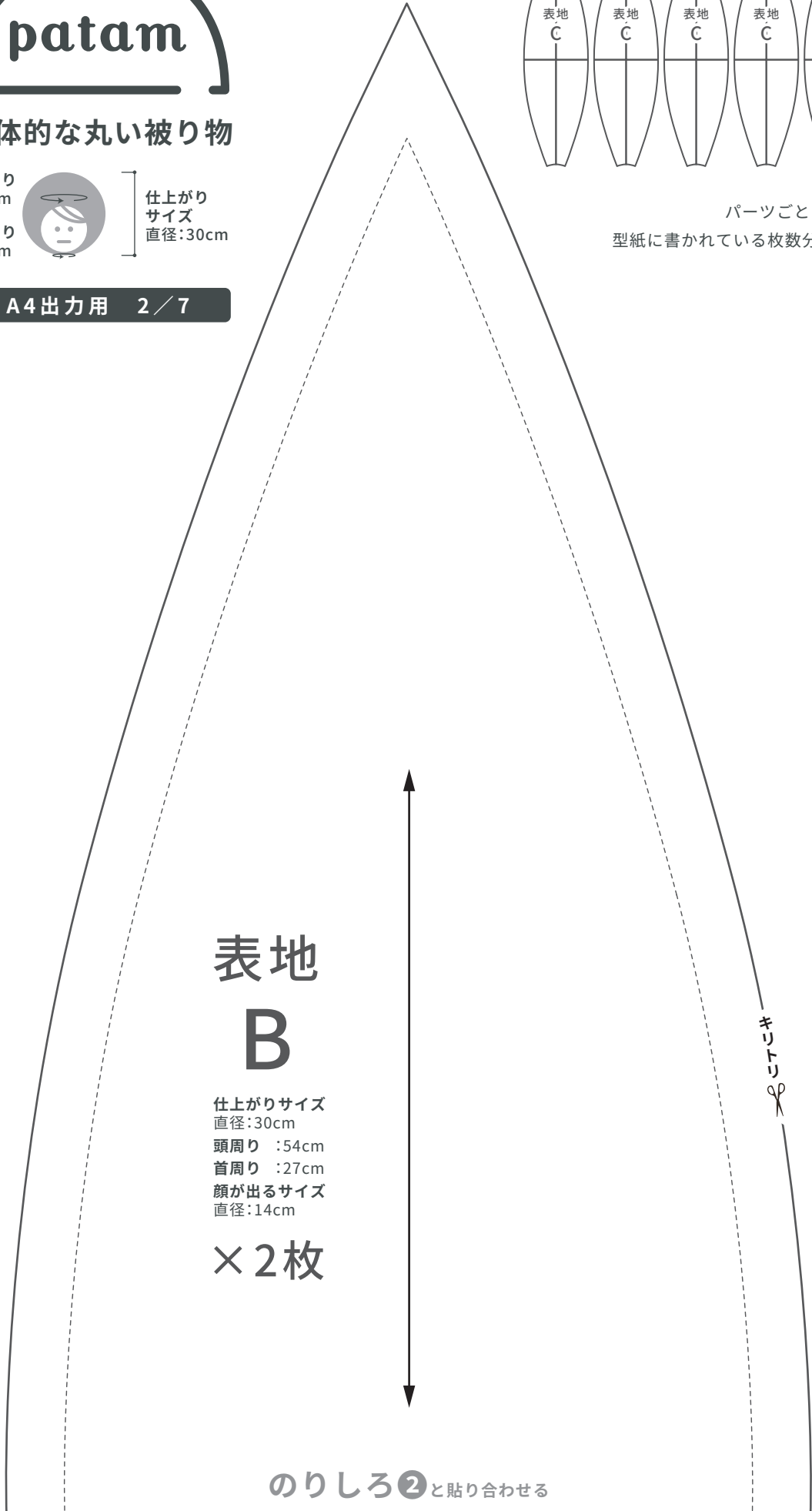

表地 B

仕上がりサイズ
直径:30cm
頭周り :54cm
首周り :27cm
顔が出るサイズ
直径:14cm

× 2枚

キリ

のりしろ②と貼り合わせる

のりしろ②

表地
B

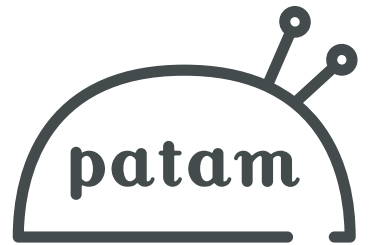

立体的な丸い被り物

頭周り
54cm
首周り
27cm



仕上がり
サイズ
直径:30cm

A4出力用 3 / 7

✂️

C.F.

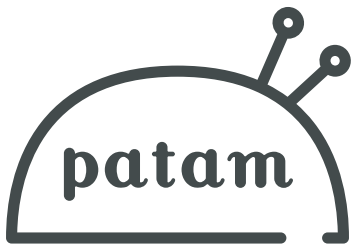

立体的な丸い被り物

頭周り
54cm

首周り
27cm



仕上がり
サイズ
直径:30cm

A4出力用 4 / 7

表地
C

仕上がりサイズ
直径:30cm
頭周り :54cm
首周り :27cm
顔が出るサイズ
直径:14cm

×5枚

のりしろ③と貼り合わせる

キリ線

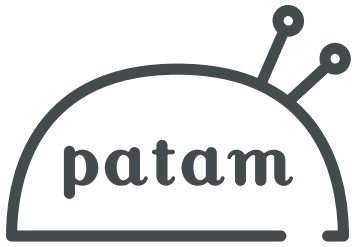

立体的な丸い被り物

頭周り
54cm

首周り
27cm



仕上がり
サイズ
直径:30cm

A4出力用 5 / 7

のりしろ③

表地
C

ハサミ

C
・
B

裏地

A

仕上がりサイズ
直径:30cm
頭周り :54cm
首周り :27cm
顔が出るサイズ
直径:14cm

【裏地の縫い合わせ方】

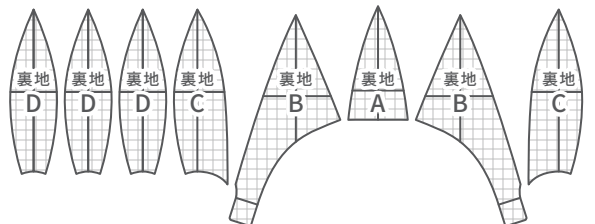

パーツごとに切り出す布の枚数が異なります。
型紙に書かれている枚数分、型紙を布に書き写してください。
(型紙自体は1枚ずつで結構です)

✂キリトリ

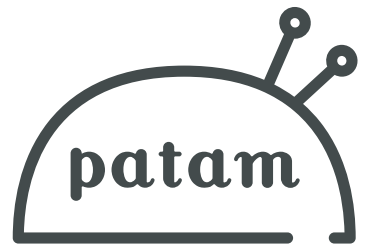

立体的な丸い被り物

頭周り
54cm
首周り
27cm



仕上がり
サイズ
直径:30cm

A4出力用 6 / 7

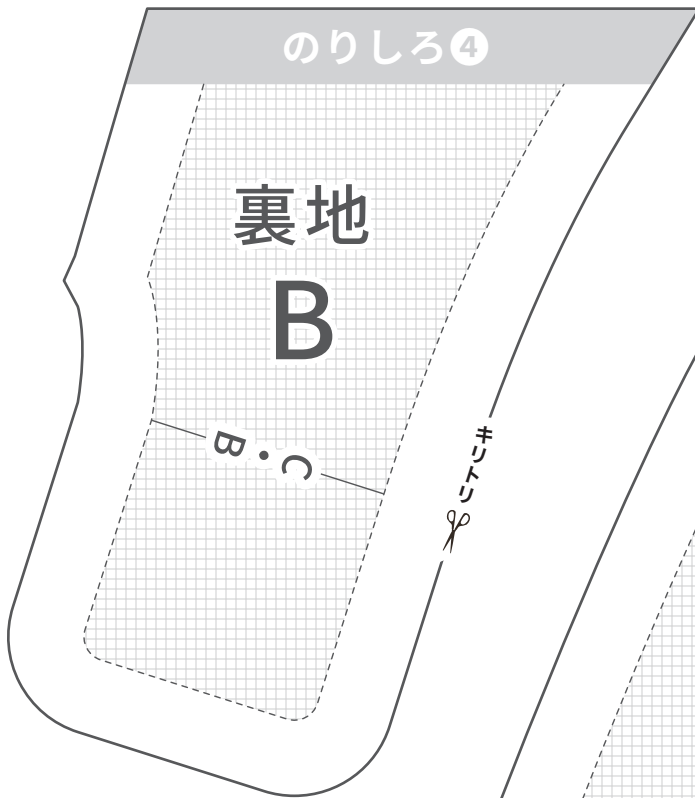

裏地
B

B・C

カット

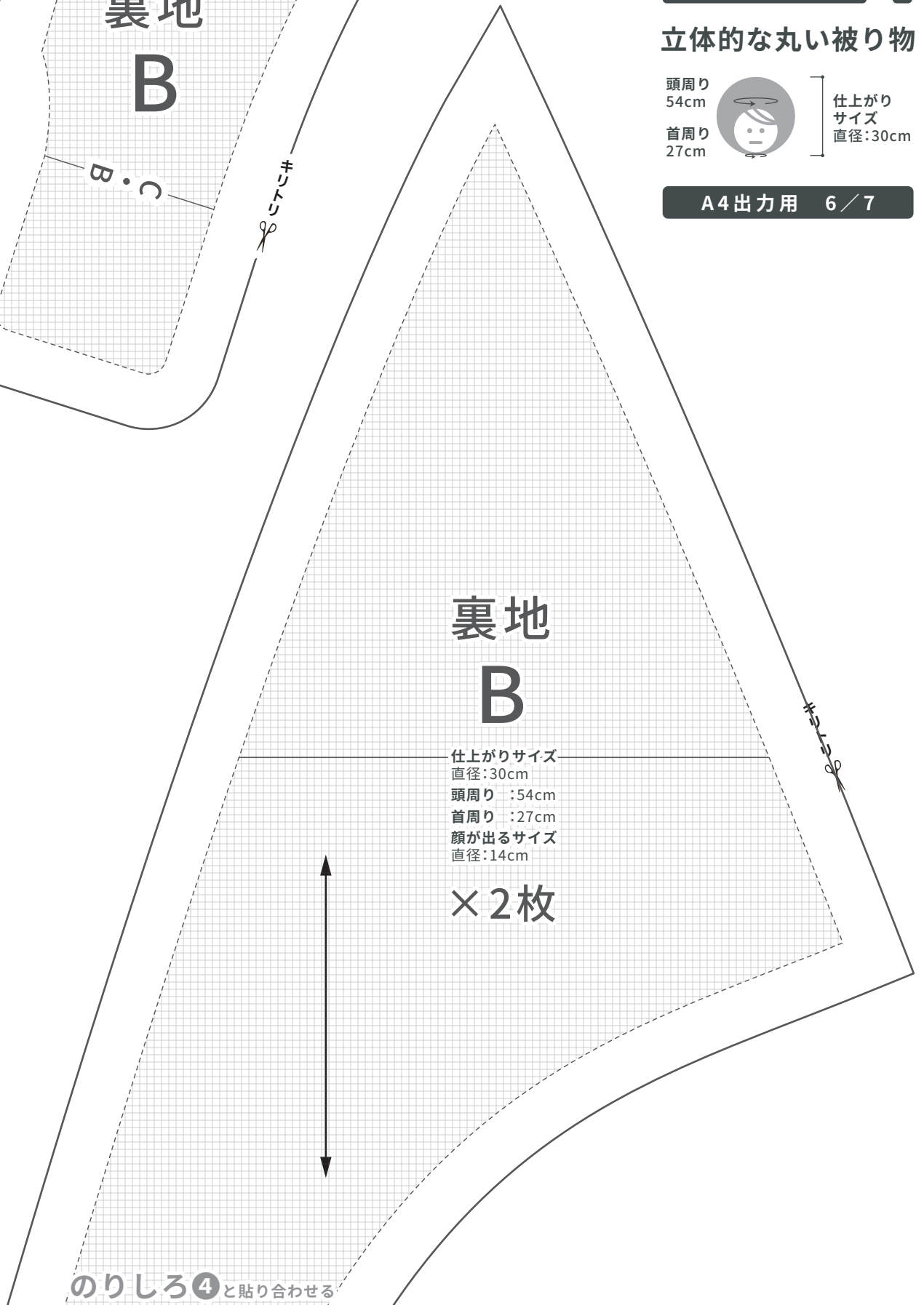

裏地
B

仕上がりサイズ
直径:30cm
頭周り :54cm
首周り :27cm
顔が出るサイズ
直径:14cm

×2枚

カット

のりしろ④と貼り合わせる

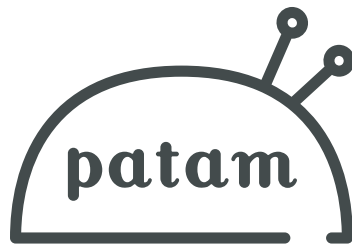

立体的な丸い被り物

頭周り
54cm
首周り
27cm



仕上がり
サイズ
直径:30cm

A4出力用 7/7

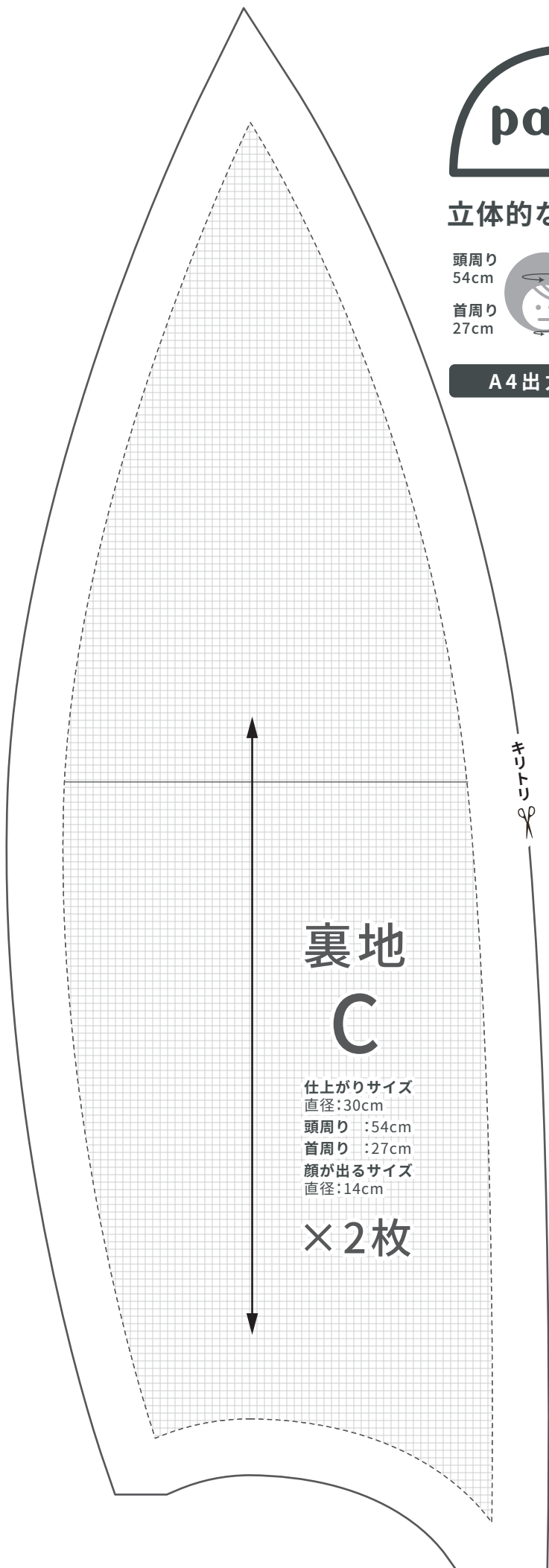

裏地
C

仕上がりサイズ
直径:30cm
頭周り :54cm
首周り :27cm
顔が出るサイズ
直径:14cm

×2枚

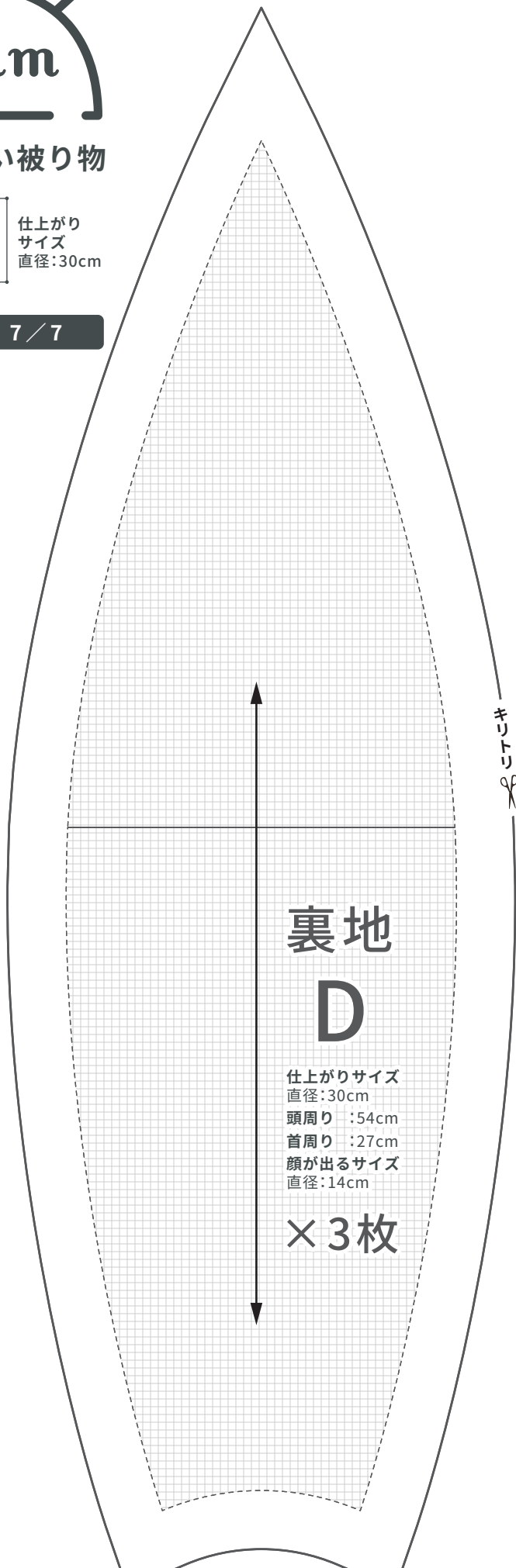

裏地
D

仕上がりサイズ
直径:30cm
頭周り :54cm
首周り :27cm
顔が出るサイズ
直径:14cm

×3枚